

Edelstahl-Wassererwärmer normiert

Matica Typ N/2 SOL 1000 CR-ND

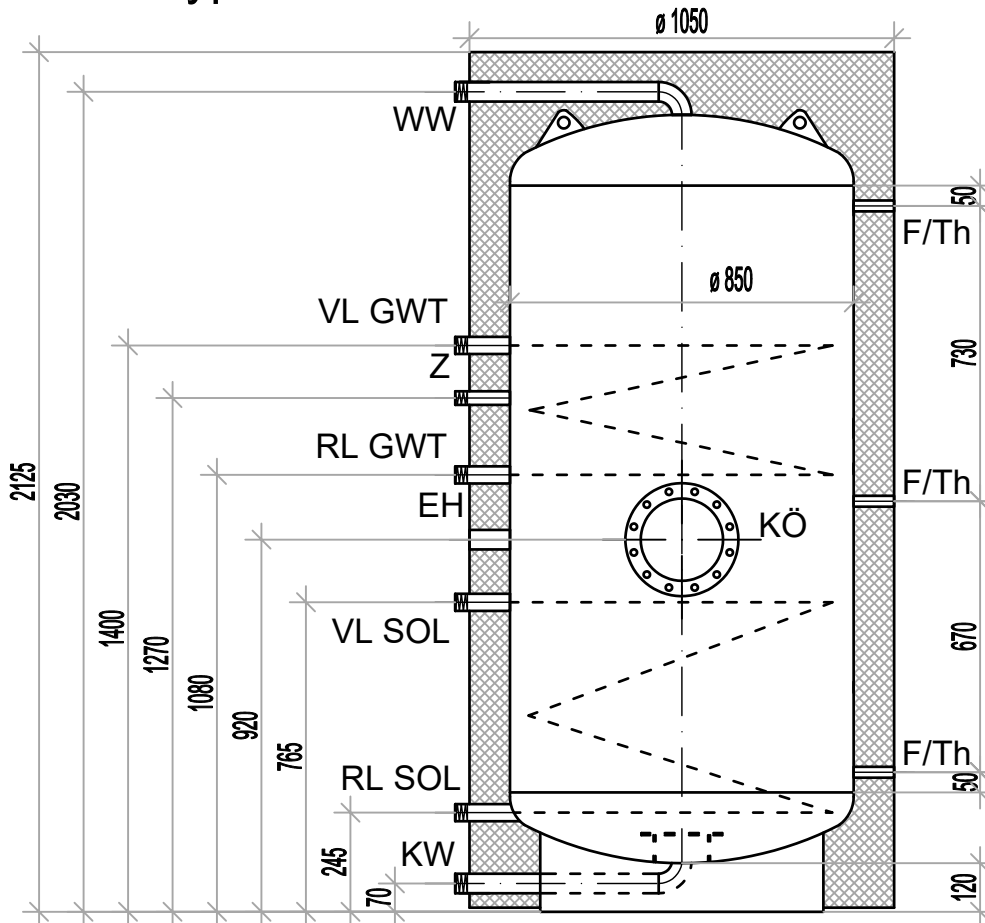
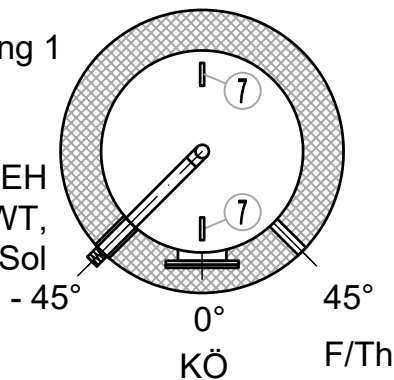

Anschlussstellung 1

 KW, WW, Z, EH
 VL GWT, RL GWT,
 VL Sol, RL Sol

Anschlussstellung 2

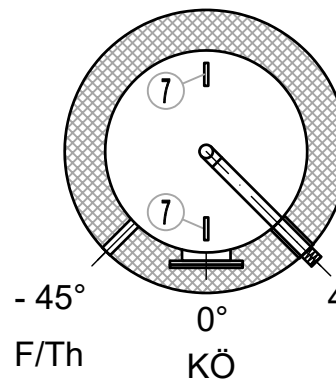
 KW, WW, Z, EH
 VL GWT, RL GWT,
 VL Sol, RL Sol

Technische Daten

Typ	Wassererwärmer N/2 SOL 1000 CR-ND
Inhalt	1'000 Liter
Betriebsdruck	6 bar
Prüfdruck	12 bar
Max. Betriebstemperatur	95°C
Kippmass	2'100 mm
Gewicht	230 kg
Werkstoff	Edelstahl 1.4404 oder 1.4571
Oberflächebehandlung	vollbadgebeizt und passiviert
Isolation	100 mm Neodul mit Polystyrolmantel
Artikelnummer	12054226

Objekt:

Stückliste			
Bez.	Funktion	Dimension	Länge
KW	Kaltwasser	1 ½" AG	L = 135 mm
WW	Warmwasser	1 ½" AG	L = 135 mm
VL/RL Sol	Vorlauf/Rücklauf Solar	1 ¼" AG	L = 135 mm
VL/RL GWT	Vorlauf/Rücklauf Wärmetauscher	1 ¼" AG	L = 135 mm
Z	Zirkulation	1" AG	L = 135 mm
F/Th	Fühler/Thermometer	½" IG	L = 100 mm
EH	Einschraubheizkörper	1 ½" IG	L = 100 mm
KÖ	Kontrollöffnung	200/280 mm	-
Sol	Solarwärmetauscher (unten)		3.00 m ²
GWT	Glattrohrwärmetauscher (oben)		1.90 m ²